

## 平成27年度前期泉団体対抗卓球大会の試合結果

平成27年6月20日(土) 仙台市泉体育館

### 1 男子1部

決勝 卓球ラウンジNOA A 2 - 1 がりでぶちゆう

3位決定戦 f-Line B 2 - 1 f-Line A

### 2 男子2部

決勝 泉卓友会 A 2 - 1 フェニックス

3位決定戦 WHITE A 2 - 1 ポプリ

### 3 男子3部

決勝 泉卓球クラブ B 2 - 1 北六体振

準決勝 北六体振 2 - 1 チームあぶくま

### 4 女子1部

決勝 仙卓クラブ 2 - 1 泉卓友会

準決勝 仙卓クラブ 2 - 1 ベアーズ

### 5 女子2部

決勝 利府クラブ A 2 - 0 プロGRESS

準決勝 利府クラブ A 2 - 1 ポプリ

### 6 女子3部

決勝 WHITE B 2 - 0 サンフラワーズ

準決勝 WHITE B 2 - 1 泉フレンズ

## 男子 第1ステージ予選リーグ

※各ブロックの1位は1部、2位は2部、3位は3部の第2ステージ予選リーグへ進出する。

### 1ブロック

### 1コート

No.	チーム名	1	2	3	勝敗	得点	順位
1	f-Line A		3-0	3-0	2-0	4	1
2	松南クラブ	0-3		3-0	1-1	3	2
3	泉卓球クラブ A	0-3	0-3		0-2	2	3

### 2ブロック

### 2コート

No.	チーム名	1	2	3	勝敗	得点	順位
1	仙秋クラブ		3-0	3-0	2-0	4	1
2	フェニックス	0-3		2-1	1-1	3	2
3	泉卓球クラブ B	0-3	1-2		0-2	2	3

### 3ブロック

### 3コート

No.	チーム名	1	2	3	勝敗	得点	順位
1	卓球ラウンジNOA A		3-0	3-0	2-0	4	1
2	ポプリ	0-3		2-1	1-1	3	2
3	Quartet	0-3	1-2		0-2	2	3

### 4ブロック

### 4コート

No.	チーム名	1	2	3	勝敗	得点	順位
1	泉卓友会 A		0-3	2-1	1-1	3	2
2	大和クラブ	3-0		3-0	2-0	4	1
3	北六体振	1-2	0-3		0-2	2	3

### 5ブロック

### 5コート

No.	チーム名	1	2	3	勝敗	得点	順位
1	WHITE A		1-2	2-1	1-1	3	2
2	アンチメタボクラブ	2-1		2-1	2-0	4	1
3	JR仙台支社	1-2	1-2		0-2	2	3

### 6ブロック

### 6コート

No.	チーム名	1	2	3	勝敗	得点	順位
1	f-Line B		3-0	3-0	2-0	4	1
2	泉卓友会 B	0-3		3-0	1-1	3	2
3	SOLEIL	0-3	0-3		0-2	2	3

### 7ブロック

### 7・8コート

No.	チーム名	1	2	3	4	勝敗	得点	順位
1	チームあぶくま		1-2	1-2		0-2	2	3
2	チームシータ	2-1		3-0		2-0	4	1
3	卓球ラウンジNOA C	2-1	0-3			1-1	3	2
4	太白山クラブ							

### 8ブロック

### 9・10コート

No.	チーム名	1	2	3	4	勝敗	得点	順位
1	がりでぶちゅう		3-0	3-0	3-0	3-0	6	1
2	卓球ラウンジNOA B	0-3		3-0	2-1	2-1	5	2
3	BLESS	0-3	0-3		0-3	0-3	3	4
4	WHITE B	0-3	1-2	3-0		1-2	4	3

# 男子1部 第2ステージ予選リーグ

※各ブロックの1位は優勝決定戦へ、2位は3位決定戦へ進む。

## 1ブロック

## 1・2コート

第1ステージ	No.	チーム名	1	2	3	4	勝敗	得点	順位
17ブロック 1位	1	f-Line A		2-0	2-0	1-2	2-1	5	2
47ブロック 1位	2	大和クラブ	0-2		2-1	0-2	1-2	4	3
57ブロック 1位	3	アンチメタボクラブ	0-2	1-2		0-2	0-3	3	4
87ブロック 1位	4	がりてぶちゆう	2-1	2-0	2-0		3-0	6	1

## 2ブロック

## 3・4コート

第1ステージ	No.	チーム名	1	2	3	4	勝敗	得点	順位
27ブロック 1位	1	仙秋クラブ		0-2	1-2	2-1	1-2	4	3
37ブロック 1位	2	卓球ラウンジNOA A	2-0		2-1	2-0	3-0	6	1
67ブロック 1位	3	f-Line B	2-1	1-2		2-0	2-1	5	2
77ブロック 1位	4	チームシータ	1-2	0-2	0-2		0-3	3	4

### 男子1部 優勝決定戦

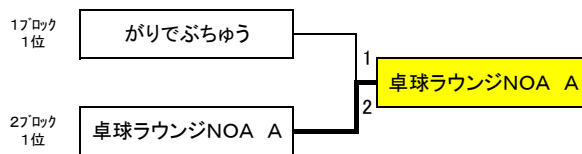

### 男子1部 3位決定戦

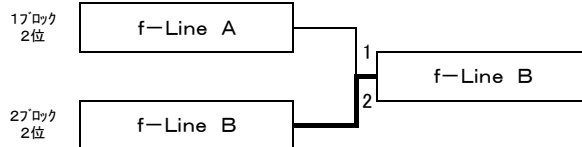

# 男子2部 第2ステージ予選リーグ

※各ブロックの1位は優勝決定戦へ、2位は3位決定戦へ進む。

## 1ブロック

## 5・6コート

第1ステージ	No.	チーム名	1	2	3	4	勝敗	得点	順位
17ブロック 2位	1	松南クラブ		0-2	0-2	2-0	1-2	4	3
47ブロック 2位	2	泉卓友会 A	2-0		2-0	2-1	3-0	6	1
57ブロック 2位	3	WHITE A	2-0	0-2		2-0	2-1	5	2
87ブロック 2位	4	卓球ラウンジNOA B	0-2	1-2	0-2		0-3	3	4

## 2ブロック

## 7・8コート

第1ステージ	No.	チーム名	1	2	3	4	勝敗	得点	順位
27ブロック 2位	1	フェニックス		2-1	2-1	2-0	3-0	6	1
37ブロック 2位	2	ポプリ	1-2		2-0	2-0	2-1	5	2
67ブロック 2位	3	泉卓友会 B	1-2	0-2		2-1	1-2	4	3
77ブロック 2位	4	卓球ラウンジNOA C	0-2	0-2	1-2		0-3	3	4

### 男子2部 優勝決定戦

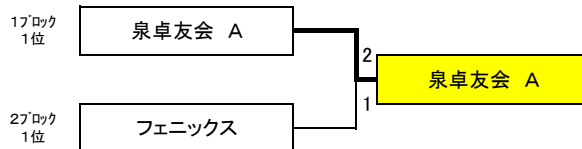

### 男子2部 3位決定戦

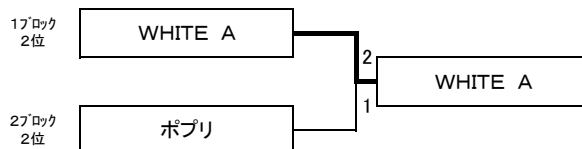

## 男子3部 第2ステージ予選リーグ

※各ブロックの1位のみ決勝トーナメントへ進出する。

		1ブロック			9コート			
第1ステージ	No.	チーム名	1	2	3	勝敗	得点	順位
17ブロック 3位	1	泉卓球クラブ A		0-2	2-1	1-1	3	3
67ブロック 3位	2	SOLEIL	2-0		0-2	1-1	3	2
77ブロック 3位	3	チームあぶくま	1-2	2-0		1-1	3	1

		2ブロック			10コート			
第1ステージ	No.	チーム名	1	2	3	勝敗	得点	順位
27ブロック 3位	1	泉卓球クラブ B		2-1	2-1	2-0	4	1
57ブロック 3位	2	JR仙台支社	1-2		2-0	1-1	3	2
87ブロック 3位	3	WHITE B	1-2	0-2		0-2	2	3

		3ブロック				11コート			
第1ステージ	No.	チーム名	1	2	3	4	勝敗	得点	順位
37ブロック 3位	1	Quartet		0-2	2-0		1-1	3	2
47ブロック 3位	2	北六体振	2-0		2-0		2-0	4	1
87ブロック 4位	3	BLESS	0-2	0-2			0-2	2	3
77ブロック 4位									

## 男子3部 決勝トーナメント

※1位のチームの抽選でドローを決定する

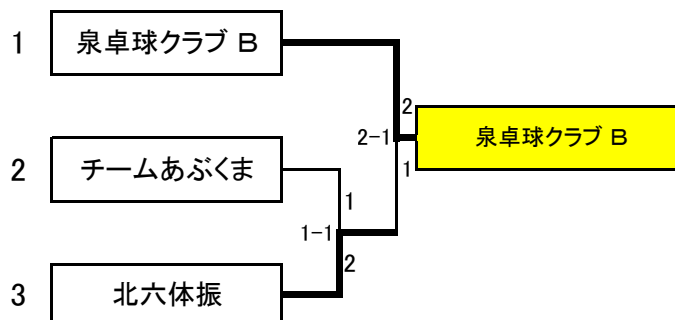

## 女子第1ステージ予選リーグ

※各ブロックの1位は1部、2位は2部、3位は3部の第2ステージ予選リーグへ進出する。

### 1ブロック

### 11コート

No.	チーム名	1	2	3	勝敗	得点	順位
1	ベアーズ		3-0	3-0	2-0	4	1
2	利府クラブ B	0-3		2-1	1-1	3	2
3	Imagine	0-3	1-2		0-2	2	3

### 2ブロック

### 12コート

No.	チーム名	1	2	3	勝敗	得点	順位
1	仙卓クラブ		2-1	2-1	2-0	4	1
2	ポプリ	1-2		3-0	1-1	3	2
3	いずみクラブ B	1-2	0-3		0-2	2	3

### 3ブロック

### 13コート

No.	チーム名	1	2	3	勝敗	得点	順位
1	Weed Soul		3-0	3-0	2-0	4	1
2	イースタンクラブ	0-3		3-0	1-1	3	2
3	サンフローズ	0-3	0-3		0-2	2	3

### 4ブロック

### 14コート

No.	チーム名	1	2	3	勝敗	得点	順位
1	泉卓友会		3-0	3-0	2-0	4	1
2	レジャーセンター同好会	0-3		3-0	1-1	3	2
3	たんぽぽ	0-3	0-3		0-2	2	3

### 5ブロック

### 15コート

No.	チーム名	1	2	3	勝敗	得点	順位
1	すみれ A		3-0	0-3	1-1	3	2
2	多賀城アイリス	0-3		1-2	0-2	2	3
3	タックメイツ	3-0	2-1		2-0	4	1

### 6ブロック

### 16コート

No.	チーム名	1	2	3	勝敗	得点	順位
1	鶴ヶ谷クラブ		3-0	2-1	2-0	4	1
2	WHITE B	0-3		1-2	0-2	2	3
3	プログレス	1-2	2-1		1-1	3	2

### 7ブロック

### 17コート

No.	チーム名	1	2	3	勝敗	得点	順位
1	フェニックス		3-0	2-1	2-0	4	1
2	いずみクラブ A	0-3		3-0	1-1	3	2
3	鶴ヶ谷ピンポンズ	1-2	0-3		0-2	2	3

### 8ブロック

### 18コート

No.	チーム名	1	2	3	勝敗	得点	順位
1	WHITE A		3-0	3-0	2-0	4	1
2	JOYクラブ	0-3		3-0	1-1	3	2
3	泉フレンズ	0-3	0-3		0-2	2	3

### 9ブロック

### 19コート

No.	チーム名	1	2	3	勝敗	得点	順位
1	利府クラブ A		1-2	3-0	1-1	3	2
2	卓球ラウンジNOA	2-1		3-0	2-0	4	1
3	すみれ B	0-3	0-3		0-2	2	3

# 女子1部 第2ステージ予選リーグ

※各ブロックの1位のみ決勝トーナメントへ進出する。

## 1ブロック

コート

第1ステージ	No.	チーム名	1	2	3	勝敗	得点	順位
1ブロック 1位	1	ベアーズ		2-0	2-0	2-0	4	1
6ブロック 1位	2	鶴ヶ谷クラブ	0-2		2-1	1-1	3	2
7ブロック 1位	3	フェニックス	0-2	1-2		0-2	2	3

## 2ブロック

コート

	No.	チーム名	1	2	3	勝敗	得点	順位
2ブロック 1位	1	仙卓クラブ		2-0	2-0	2-0	4	1
5ブロック 1位	2	タックメイツ	0-2		0-2	0-2	2	3
8ブロック 1位	3	WHITE A	0-2	2-0		1-1	3	2

## 3ブロック

コート

	No.	チーム名	1	2	3	勝敗	得点	順位
3ブロック 1位	1	Weed Soul		0-2	1-2	0-2	2	3
4ブロック 1位	2	泉卓友会	2-0		2-0	2-0	4	1
9ブロック 1位	3	卓球ラウンジNOA	2-1	0-2		1-1	3	2

# 女子1部 決勝トーナメント

※1位のチームの抽選でドローを決定する

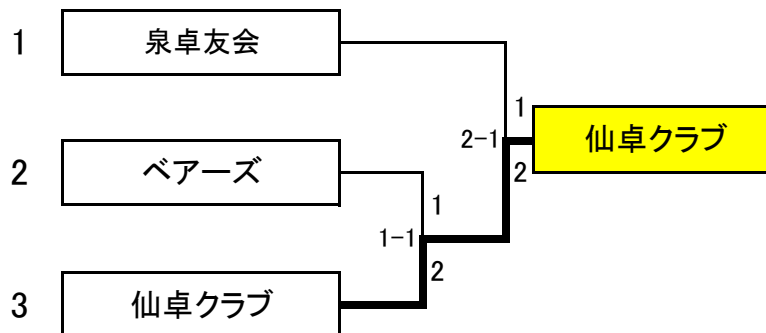

## 女子2部 第2ステージ予選リーグ

※各ブロックの1位のみ決勝トーナメントへ進出する。

1ブロック		コート							
第1 ステージ	No.	チーム名	1	2	3	勝敗	得点	順位	
17ブロック 2位	1	利府クラブ B		2-1	1-2	1-1	3	2	3/3
67ブロック 2位	2	プロGRES	1-2		2-0	1-1	3	1	3/2
77ブロック 2位	3	いずみクラブ A	2-1	0-2		1-1	3	3	2/3

2ブロック		コート						
	No.	チーム名	1	2	3	勝敗	得点	順位
27ブロック 2位	1	ポプリ		2-1	2-1	2-0	4	1
57ブロック 2位	2	すみれ A	1-2		2-1	1-1	3	2
87ブロック 2位	3	JOYクラブ	1-2	1-2		0-2	2	3

3ブロック		コート						
	No.	チーム名	1	2	3	勝敗	得点	順位
37ブロック 2位	1	イースタンクラブ		2-0	0-2	1-1	3	2
47ブロック 2位	2	レジャーセンター同好会	0-2		1-2	0-2	2	3
97ブロック 2位	3	利府クラブ A	2-0	2-1		2-0	4	1

## 女子2部 決勝トーナメント

※1位のチームの抽選でドローを決定する

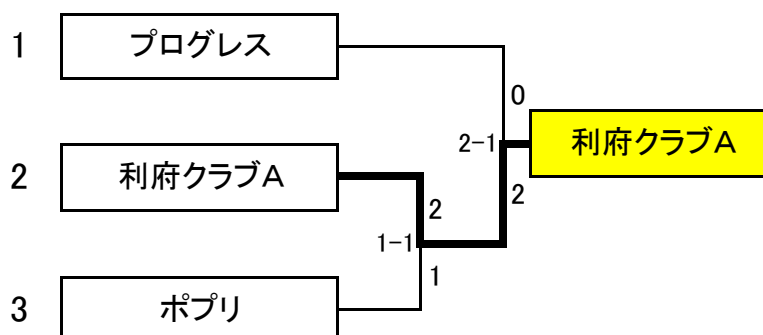

## 女子3部 第2ステージ予選リーグ

※各ブロックの1位のみ決勝トーナメントへ進出する。

### 1ブロック

コート

第1 ステージ	No.	チーム名	1	2	3	勝敗	得点	順位
17ブロック 3位	1	Imagine		0-2	2-1	1-1	3	2
67ブロック 3位	2	WHITE B	2-0		2-1	2-0	4	1
77ブロック 3位	3	鶴ヶ谷ピンポンズ	1-2	1-2		0-2	2	3

### 2ブロック

コート

No.	チーム名	1	2	3	勝敗	得点	順位	
27ブロック 3位	1	いずみクラブ B		1-2	0-2	0-2	2	3
57ブロック 3位	2	多賀城アイリス	2-1		0-2	1-1	3	2
87ブロック 3位	3	泉フレンズ	2-0	2-0		2-0	4	1

### 3ブロック

コート

No.	チーム名	1	2	3	勝敗	得点	順位	
37ブロック 3位	1	サンフラワーズ		2-0	2-1	2-0	4	1
47ブロック 3位	2	たんぽぽ	0-2		0-2	0-2	2	3
97ブロック 3位	3	すみれ B	1-2	2-0		1-1	3	2

## 女子3部 決勝トーナメント

※1位のチームの抽選でドローを決定する

